

DOCUMENTATION TECHNIQUE D'EXPLOITATION

INSTRUCTIONS DE MONTAGE, D'UTILISATION ET DE SÉCURITÉ D'UTILISATION

- 11. Stores bannes
- 11.6 Store banne de terrasse **CORSICA**

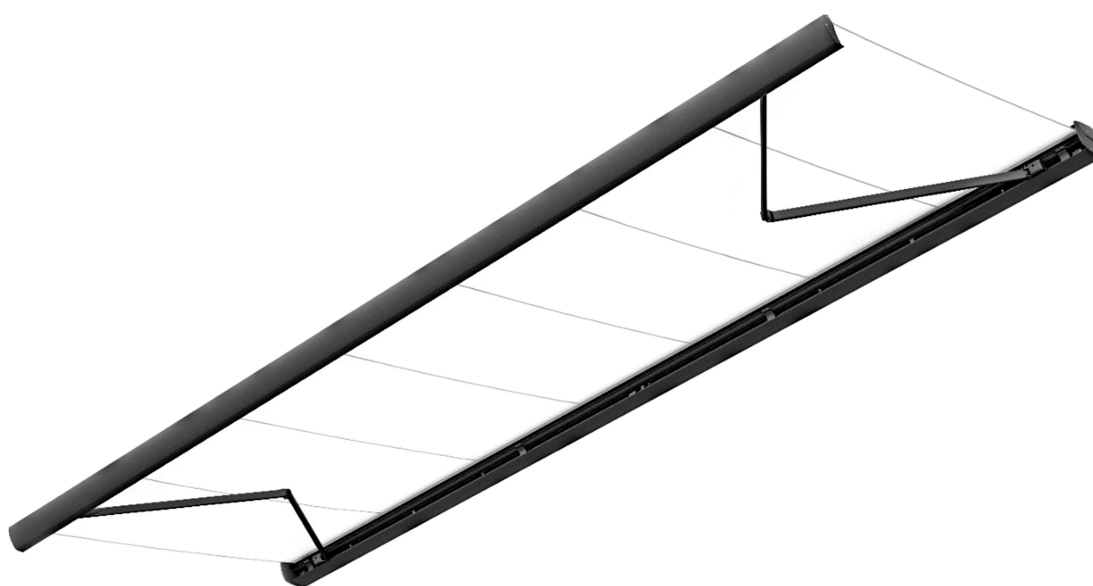

NOM DU PRODUIT:

- PARE-SOLEIL
STORE BANNE DE TERRASSE CORSICA

MARQUE DU CONSTRUCTEUR DU PRODUIT:

- Nom du constructeur:
SELT Sp. z o. o.
- Siège social du constructeur:
45- 449 Opole, ul. Wschodnia 23A
- Coordonnées:
Tel: +48 77 553 21 00 (secrétariat)
Fax: +48 77 553 22 00
- Site Internet:
www.selt.com
- Adresse e-mail:
selt@selt.com

MARQUE DE SÉCURITÉ DE PRODUIT:

Le produit est conforme aux exigences de sécurité CE.

CETTE DOCUMENTATION TECHNIQUE D'EXPLOITATION:

- est valable à partir du: 28 Mars 2022.
- s'applique aux versions des produits indiqués ci-dessus.

SOMMAIRE

SOMMAIRE	3
1 INTRODUCTION	4
1.1 CONSIGNES DE SÉCURITÉ DU PRODUIT	4
1.2 LÉGENDE DES SYMBOLES ET MARQUES	4
1.3 TERMES ET DÉFINITIONS	5
1.4 OBJET, DESTINATION ET CONTENU DE LA DOCUMENTATION	5
2 INFORMATIONS TECHNIQUES SUR LE PRODUIT	6
2.1 INFORMATIONS TECHNIQUES SUR LE PRODUIT	6
2.2 CARACTÉRISTIQUES DU PRODUIT	6
2.3 COMPOSITION DU STORE BANNE CORSICA	7
2.4 TYPES DE SUPPORTS	7
3 TRANSPORT ET STOCKAGE DES MARCHANDISES	8
3.1 COMPLÉTUDE ET QUALITÉ DE LA LIVRAISON	8
3.2 CONDITIONS GÉNÉRALES DE TRANSPORT ET DE STOCKAGE DU PRODUIT	8
3.3 DESCRIPTIONS DEVANT FIGURER SUR L'EMBALLAGE DU PRODUIT	8
4 INSTALLATION DU PRODUIT	9
4.1 EXIGENCES POUR UNE INSTALLATION SÉCURITAIRE DU PRODUIT EN HAUTEUR	9
4.2 PRÉPARATION À L'INSTALLATION	10
4.3 DIRECTIVES GÉNÉRALES POUR L'INSTALLATION DU PRODUIT	10
4.4 OUTILS DE MONTAGE	10
4.5 INSTALLATION	10
4.5.2 MONTAGE DU STORE BANNE CORSICA – SUPPORT DE PLAFOND	14
4.5.3 MONTAGE DU STORE BANNE CORSICA - SUPPORT DE TOITURE	14
4.5.4 INSTALLATION D'UNE ÉCLAIRAGE LED SUR LA CASSETTE	15
4.6 ENTRAÎNEMENT ÉLECTRIQUE	15
4.6.1 RACCORDEMENT AU SYSTÈME ÉLECTRIQUE	15
4.6.2 COMMANDE	16
4.6.3 MISE EN MARCHÉ ET RÉGLAGE	16
5 FONCTIONNEMENT DU SYSTÈME ET SÉCURITÉ DU PRODUIT	18
5.1 EXIGENCES GÉNÉRALES EN MATIÈRE DE SANTÉ ET DE SÉCURITÉ	18
5.2 EXIGENCES DE SÉCURITÉ LIÉES AUX CONDITIONS PARTICULIÈRES ET AUX LIEUX D'UTILISATION DU PRODUIT	18
5.3 SÉCURITÉ DE FONCTIONNEMENT	18
5.4 CONTRÔLE DE L'UTILISATION SÛRE DU PRODUIT	21
6 UTILISATION ET MAINTENANCE DU PRODUIT	22
6.1 UTILISATION PRÉVUE DU PRODUIT	22
6.2 INSTRUCTIONS POUR LES PERSONNES NON-PROFESSIONNELLES	22
6.3 CONTRÔLES TECHNIQUES, ENTRETIEN ET RÉPARATIONS	22
6.4 UTILISATION DES TOILES DE STORE	23
7 CONDITIONS GÉNÉRALES DE GARANTIE	25
7.1 EXCLUSIONS DE LA GARANTIE	25
8 RÉCLAMATION / DÉFAUTS TECHNIQUES	28
8.1 RÉCLAMATIONS (GARANTIE DU FABRICANT)	28
8.2 DÉFAUTS TECHNIQUES	28
9 DÉMONTAGE/ ÉLIMINATION / LIQUIDATION DU PRODUIT	29
10 MARQUAGE ET ÉTIQUETAGE DU PRODUIT AVEC LA MARQUE CE	30
10.1 CONFORMITÉ DU PRODUIT AVEC LA NORME CE	30
10.2 INFORMATIONS ACCOMPAGNANT LE MARQUAGE CE	30

1 INTRODUCTION

1.1 CONSIGNES DE SÉCURITÉ DU PRODUIT

Le produit est fabriqué selon les dernières connaissances techniques dans le domaine de la conception et de la technologie de production et répond aux exigences de sécurité conformément aux normes suivantes.







La conception sûre du produit a été obtenue grâce à:

N°	Objet	Base Juridique Européen	Base Juridique Polonaise
1	Stores extérieurs. Exigences de performance y compris la sécurité	EN 13561:2015	PN-EN 13561:2015
2	Produits de construction (CPR)	Règlement 305/2011 du Parlement européen et du Conseil	Loi du 16.04.2004 sur les produits de construction (J. O. 2004 n° 92 pos. 881) modifiée (J.O.2016.1570; J.O.2015.1165; J.O.2016.542)
3	Exigences de base pour les machines	Directive 2006/42/EC Du Parlement européen et du Conseil	Règlement du Ministre de l'Économie du 21 Octobre 2008 J.O. 2008 n°199 pos. 1228) 1228 modifié (J.O. 2011.124)

Documents connexes: Déclaration des Performances, Déclaration de Conformité (produits avec moteur seulement) et instructions de montage, d'utilisation des moteurs et de commande.

1.2 LÉGENDE DES SYMBOLES ET MARQUES

Les symboles suivants (pictogrammes) signifient des informations particulièrement importantes sur le risque et la sécurité.

Pictogramme	Signification du pictogramme	Information
	INFORMATION	Veillez lire les instructions d'utilisation avant d'utiliser le produit Le respect des instructions d'utilisation est une condition: - de l'utilisation du produit sans défaillance, réclamations de garanties du fait des défauts. Pour la sécurité des personnes, conservez les instructions.
	INFORMATION	Aucune conséquence néfaste ou dangereuse pour les personnes ou les installations.
	REMARQUE!	La situation susceptible de causer des dommages au produit ou tout autre dommage. Aucuns risques pour l'homme.
	AVERTISSEMENT!	Risque de danger
	DANGER!	Ce symbole indique toutes les informations de sécurité dont le non-respect constitue un risque pour la vie ou la santé des personnes. Risque pour la santé ou la vie. Risque: risque de blessure grave ou de mort. Opération dangereuse pouvant causer des blessures ou endommager le produit.
	AVERTISSEMENT!	Danger pour la santé ou la vie par électrocution.
	ENVIRONNEMENT	Désignation du matériel électrique ou électronique soumis à la collecte aux points de collecte désignés.

1.3 TERMES ET DÉFINITIONS

Les termes et définitions utilisés dans la présente documentation signifient:

STORE BANNE: store banne de terrasse, en tant que pare-soleil extérieur fixé à l'extérieur du bâtiment, utilisé uniquement pour la protection contre le rayonnement solaire, par exemple, la terrasse, le balcon, le jardin de restaurant, la devanture ou le stand extérieur. Le déroulement et l'enroulement de la toile de store banne sont effectués à l'aide d'un mécanisme de commande électrique.

TOILE DE STORE BANNE: fait partie du produit et sert non seulement à la protection solaire, mais joue également le rôle d'un élément décoratif. Fabriquée à partir de matériaux de haute qualité, mise en mouvement à l'aide d'un mécanisme de commande électrique ou manuel, garantissant que le produit remplisse sa fonction.

1.4 OBJET, DESTINATION ET CONTENU DE LA DOCUMENTATION

L'objet de cette documentation sont des produits fabriqués par SELT Sp. z o.o.

La documentation concerne tous les types de store banne de terrasse Corsica.



L'instruction d'utilisation et de sécurité d'utilisation ainsi que le manuel de moteur doivent être transmises à l'utilisateur final.

**INSTRUCTIONS DE SÉCURITÉ IMPORTANTES
AVERTISSEMENT - LA PROCÉDURE VISÉE DANS CES INSTRUCTIONS EST
PERTINENTE
POUR LA SÉCURITÉ DES PERSONNES
CONSERVEZ CES INSTRUCTIONS**



La documentation est valide accompagnée des informations sur le produit spécifique disponibles sur le site internet www.selt.com

La documentation comprend:

- Recommandations importantes pour l'assemblage, l'utilisation et la maintenance du produit.
- Recommandations importantes pour le transport et le stockage.
- Conseils, dont le respect permettra de nombreuses années d'utilisation du produit sans défaillance.

SELT ne sera pas tenue responsable des dommages résultant du non-respect des recommandations contenues dans cette documentation.

SELT se réserve le droit d'apporter des modifications qui, tout en maintenant les paramètres techniques essentiels, seront reconnues comme pertinentes pour augmenter la qualité de la manipulation du produit et de la sécurité d'utilisation.

Les droits d'auteur de cette documentation sont détenus par SELT Sp. z o.o. établie à Opole. La documentation ne peut être utilisée, aussi bien en partie que dans l'ensemble, à des fins concurrentielles, ni être mise à la disposition de tiers sans autorisation.

2 INFORMATIONS TECHNIQUES SUR LE PRODUIT

Les spécifications techniques du produit sont disponibles après s'être connecté au site internet www.selt.com

2.1 INFORMATIONS TECHNIQUES SUR LE PRODUIT

STORE BANNE DE TERRASSE CORSICA	
Projection	1,6 m, 2,1 m, 2,6 m, 3,1 m 3,6 m
Projection maximale	3,6 m
Largeur minimale	avancée + 0,5 m
Largeur maximale	7,0 m
Diamètre du tube d'enroulement	70 mm
Bras	Pliants, en aluminium, avec ressorts et chaîne à lamelles Flyer, nivellement des bras pliés
Angle d'inclinaison	5° - 35°
Auvent en option	Non
Commande manuelle	Non
Commande automatique	Moteur, émetteur de commande à distance, automatisation météorologique vent-soleil
Option d'éclairage LED	Oui
Couleur de la construction	blanc, beige, brun, argent, structure graphite
Toile*	Environ 150 motifs
Lambrequin	Non
Utilisation	Extérieure
Supports de montage	Mur, plafond, toiture

La tolérance des largeurs du store banne est de ± 2 cm

Pour des raisons technologiques, les différences de nuances de couleurs sont acceptables et ne peuvent en aucun cas constituer la base du dépôt d'une réclamation

Des données détaillées sur les paramètres des moteurs individuels sont disponibles sur les sites internet des constructeurs de moteurs et sur le site internet:

www.selt.com → NOTRE OFFRE → AUTOMATISATION



L'application optionnelle de l'automatisation météorologique protège davantage le produit contre les variations des conditions atmosphériques.

2.2 CARACTÉRISTIQUES DU PRODUIT

Les produits fabriqués par SELT ont d'excellentes caractéristiques techniques et de performance.

Les caractéristiques spécifiques sont les suivantes:

- Constituent une excellente protection solaire des surfaces, telles que les terrasses et les balcons.
- Protègent contre le rayonnement solaire intense.
- Sont esthétiques, durables et résistants.
- Grâce à la structure simple et à la solidité de la fabrication, ils sont utilisés sur les surfaces commerciales.
- Les moteurs ont un degré de protection IP 44, c'est-à-dire qu'ils sont protégés contre les éclabousses d'eau sur le boîtier, quelle que soit leur direction.
- Fonctionnalité accrue grâce à l'utilisation de l'automatisation vent-soleil et de la télécommande par radio.
- Toiles de store fabriquées à partir de matériaux de haute qualité, recouverts des produits d'imprégnation constituant une barrière de protection et augmentant la résistance aux salissures.

2.3 COMPOSITION DU STORE BANNE CORSICA

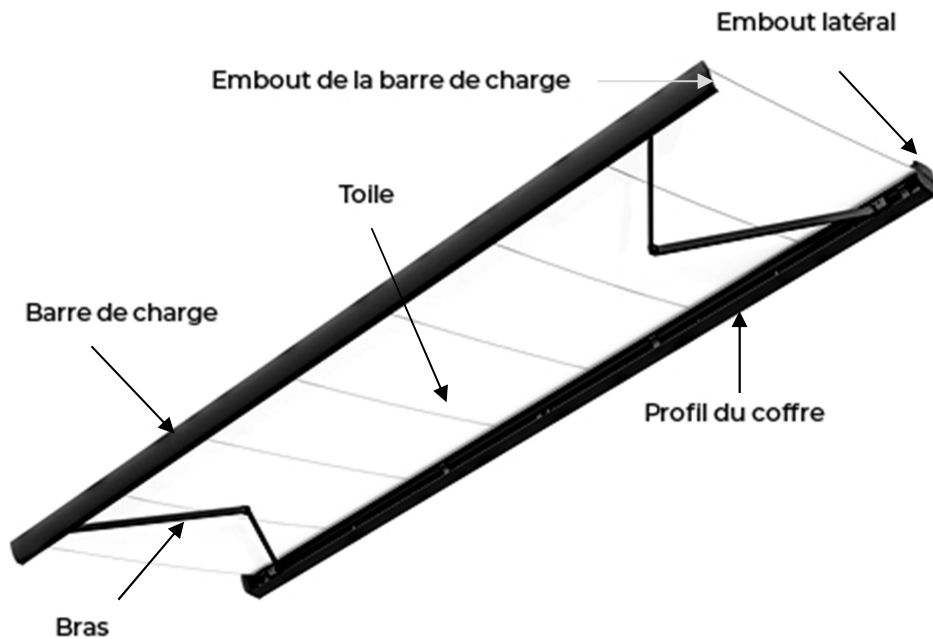

2.4 TYPES DE SUPPORTS

Support mural	Support de plafond	Support de chevron
<p>Montage au mur</p>	<p>Montage au plafond</p>	<p>Montage au chevron</p>

Attention: après le montage, la cassette présente une légère pente verticale.

3 TRANSPORT ET STOCKAGE DES MARCHANDISES

3.1 COMPLÉTUDE ET QUALITÉ DE LA LIVRAISON

L'entreprise SELT Sp. z o. o. met tout en oeuvre pour que les produits soient conformes à la commande. Toutefois, la complétude du produit doit être vérifiée par l'Acheteur et doit avoir lieu au moment de sa réception.

Les non-conformités doivent être immédiatement signalées au chauffeur/ magasinier/ à l'équipe de montage et marquées sur le procès-verbal de réception ou le bordereau de livraison sous peine de forclusion à ce titre.

La vérification de la qualité relative aux défauts apparentes relève de la responsabilité de l'Acheteur et doit avoir lieu au moment de la réception de la marchandise. Les éléments suivants sont considérés comme défauts apparentes: dommages mécaniques, rayures, fissures, etc.

Les non-conformités quantitatives et le remplacement éventuel de pièces présentant des défauts apparentes, SELT Sp. z o. o. s'engage à compléter ou à remplacer dans les meilleurs délais.

3.2 CONDITIONS GÉNÉRALES DE TRANSPORT ET DE STOCKAGE DU PRODUIT

Liste:

- Le produit est emballé en usine dans un emballage en carton empêchant tout dommage pendant le stockage, le transport et son transfert sur le lieu de l'assemblage final.
- Pour le transport / stockage, les produits doivent être placés en suivant les flèches indiquées sur l'emballage du produit.
- Le nombre de couches des produits stockés ne devra pas être supérieur à 2 en raison du risque d'écrasement de l'emballage, ce qui pourrait entraîner des dommages permanents du produit.
- Les produits placés sur des moyens de transport doivent être protégés contre le déplacement et les dommages pendant le transport (par exemple, espaceurs, sangles de retenue, etc.).
- Les produits doivent être protégés de la pluie et de la neige pendant le transport.
- Les lieux de stockage doivent être secs, aérés et protégés des effets néfastes des intempéries (soleil, pluie, etc.).
- Si la masse du produit dépasse 25 kg, son transfert sur le lieu de montage final doit être effectué par au moins deux personnes.

3.3 DESCRIPTIONS DEVANT FIGURER SUR L'EMBALLAGE DU PRODUIT



Veuillez lire attentivement la documentation technique d'exploitation disponible sur le site internet www.selt.com/doc-pl avant d'installer et d'utiliser le produit

4 INSTALLATION DU PRODUIT

Ce chapitre contient les informations générales nécessaires à l'installation du produit.

Une installation correcte est une condition préalable pour le fonctionnement normal du produit. SELT recommande le recours à des équipes de montage spécialisées qui garantissent à l'Acheteur le montage correct.

Exigences générales pour l'installation en toute sécurité

- Observez les règles générales de l'art en matière de construction.
- Respectez les consignes de sécurité et de santé au travail, en particulier en ce qui concerne la sécurité au travail avec les équipements électriques et les travaux en hauteur.
- Le produit doit être fixé de manière mécanique (les mousses, les adhésifs ou les matériaux similaires ne sont pas autorisés comme matériaux de fixation).
- Le produit doit être fixé aux éléments stables du bâtiment (murs, linteaux, structure en acier, structure en aluminium, menuiserie de fenêtre).
- La base à laquelle seront fixés les supports muraux - de plafond du produit devra être une structure sûre (béton, brique, etc.),
- Ne fixez pas le produit sur des éléments qui ne n'offrent pas une capacité portante adéquate.
- L'assemblage doit être réalisé sur des murs secs, uniformes, de résistance appropriée, réalisés conformément aux règles générales de l'art en matière de construction.
- Dans le cas de structures métalliques liées entre elles conformément aux règles applicables en matière d'assemblage des métaux, l'assemblage doit être réalisé avec des matériaux d'épaisseur de paroi appropriée.
- Avant de procéder à l'installation, éloignez tous les éléments inutiles de la zone de montage.
- Avant de procéder à l'installation, tous les mécanismes inutiles pour le fonctionnement de l'actionneur doivent être immobilisés.

Tableau d'information

Le constructeur autorise l'assemblage du produit dans les types de substrat suivants (couche porteuse du mur):

- béton non armé ou armé de classe mini C20/25 non fissuré,
- béton idem avec une couche d'isolation thermique jusqu'à 25 cm d'épaisseur,
- mur de minimum 24 cm en brique pleine Mz format NF de résistance minimum 20 MPa et de densité >1,8 kg/dm³ avec mortier M2,5 à M9,
- mur de minimum 24 cm en blocs silico-calcaires de résistance minimum 10 MPa et de densité >2 kg/dm³ avec mortier M2,5 à M9
- mur de minimum 17,5 cm en blocs silico-calcaires creux de résistance minimum 20 MPa et de densité >1,4 kg/dm³ avec mortier M2,5 à M9
- poutres murales en bois /poutrelles en bois de classe minimum C24 sans fissures d'une épaisseur minimum 100 mm
- chevrons en bois de classe minimum C24 sans fissures d'une épaisseur minimum 70 mm
- murs en blocs silico-calcaires (pleins ou perforés) avec une couche d'isolation thermique - consultation nécessaire avec un concepteur agréé,
- murs en brique pleine avec une couche d'isolation thermique - consultation nécessaire avec un concepteur agréé,
- mur en parpaings creux céramiques sans isolation ou avec une couche d'isolation thermique - consultation nécessaire avec un concepteur agréé
- blocs en béton cellulaire - substrat non recommandé.

La liste des substrats ci-dessus est considéré comme n'ayant qu'une valeur indicative. Chaque évaluation de l'adéquation du substrat dépend de l'emplacement et de la taille spécifiques du produit et doit être sélectionnée par un concepteur agréé

4.1 EXIGENCES POUR UNE INSTALLATION SÉCURITAIRE DU PRODUIT EN HAUTEUR



L'assemblage du produit, associé à la nécessité d'effectuer des travaux en hauteur, consiste à effectuer des travaux particulièrement dangereux, car il crée un risque particulièrement élevé pour la sécurité et la santé des personnes, en particulier une chute de hauteur.

L'Acheteur est tenu d'effectuer le processus de montage conformément aux réglementations en matière de santé et de sécurité en vigueur dans le pays concerné. L'obligation de veiller à l'élaboration d'un plan de sécurité et de protection de la santé lors du montage relève de la responsabilité de l'Acheteur. Lors du montage, l'Acheteur doit se conformer aux règles de santé et de sécurité relatives aux travaux en hauteur, notamment:

- une supervision directe de leur exécution par des personnes désignées à cette fin (par exemple, directeur des travaux, chef d'équipe),
- les mesures de sécurité appropriées, en premier lieu l'équipement de protection contre les chutes de hauteur,
- ☑ instruction détaillée des employés travaillant en hauteur,
- nécessité d'utilisation: échelles avec certificats de qualité et de sécurité appropriés, échafaudages, boucles de

fermeture, paliers suffisamment résistants à la charge prévue.

Les travaux en hauteur qui nécessitent des mesures de protection individuelle contre les chutes de hauteur doivent être effectués par au moins 2 personnes.

4.2 PRÉPARATION À L'INSTALLATION

- déballez le produit et vérifiez si tous les éléments nécessaires pour son assemblage sont présents,
- avant l'installation, assurez-vous que le substrat a une capacité portante suffisante pour permettre l'installation et le fonctionnement en toute sécurité,
- préparer un ensemble d'outils nécessaires pour l'auto-assemblage.

4.3 DIRECTIVES GÉNÉRALES POUR L'INSTALLATION DU PRODUIT

- Afin d'éviter tout risque d'endommagement des mains, des doigts lors de l'ouverture et de la fermeture du store banne, celui-ci doit être fixé à une hauteur du sol telle que, après ouverture, sa partie la plus basse se situe à au moins 2 200 mm du sol,
- le produit doit être protégé des salissures (par exemple, du mortier pour maçonnerie, de la mousse de montage, du silicone) qui peuvent entraîner sa détérioration,
- l'utilisation pour l'assemblage de substances chimiques contenant des composants bitumineux ou autres interagissent avec des éléments du store banne est inadmissible,
- dans le cas du montage du store banne dans des lieux publics tels que des hôpitaux, des écoles, des internats, etc., l'emplacement de l'interrupteur / du dispositif de commande doit être marqué conformément aux règles de santé et de sécurité,
- en cas d'installation d'un store télécommandé, le support de fixation du dispositif de commande (télécommande) doit être monté hors de portée des enfants,
- l'installation électrique, la première programmation de l'entraînement du store banne et les premières opérations d'utilisation spécialisées ne peuvent être effectuées que par des sociétés agréées spécialisées.



Le store banne est normalement emballé dans un film à bulles d'air, et dans les zones sensibles est protégé par de la mousse de polyuréthane dans un film biodégradable. Le tout est emballé dans un carton multicouche dans une position correspondant au store banne qui sera fixé au mur. Le store banne ne peut être transporté que de cette façon. Une autre forme de transport peut entraîner le déplacement des supports élastiques dans la cassette et l'apparition de bandes sombres sur la ligne de couture de la toile.



Une installation incorrecte peut entraîner des situations dangereuses pour l'utilisateur.

4.4 OUTILS DE MONTAGE

				forets perceuse à percussion, escabeau/échafaudage, tournevis, marteau	double-mètre, crayon/marqueur, niveau, clés polygonales/plates clés Allen, chevilles.

4.5 INSTALLATION

Les instructions de montage, d'utilisation et de sécurité d'utilisation est disponible après s'être connecté au site internet www.selt.com

4.5.1 MONTAGE DU BANNE STORE CORSICA - SUPPORTS MURAUX

SELT recommande l'utilisation des produits de fixation Fischer - choisis en fonction du type de substrat. Recommandations proposées pour les substrats:

a) pour béton non fissuré de classe C20/25 et non supérieure à C50/60:

- Les chevilles M10x110 A4 mises en place avec du mortier d'injection (les chevilles Fischer FIS A M10x110 A4 sont recommandées avec de la résine FIS V ou d'un produit équivalent provenant d'un autre fabricant).
- profondeur de pose dans le béton 80 mm
- distance minimale au bord du substrat de l'axe de cheville: minimum 45mm pour cheville M10.
- pour les chevilles M10 l'épaisseur minimale du support est de 150 mm

b) pour un mur Porotherm avec isolation thermique 15 cm maxi:



- Chevilles Thermax 16/170 M12 avec douille treillis 20x200, posées au mortier d'injection (résine Fischer FIS V)
- pour un mur en brique pleine ou en béton avec isolation thermique 15 cm maxi:

- Chevilles Thermax 16/170 M12 posées au mortier d'injection (résine Fischer FIS V)

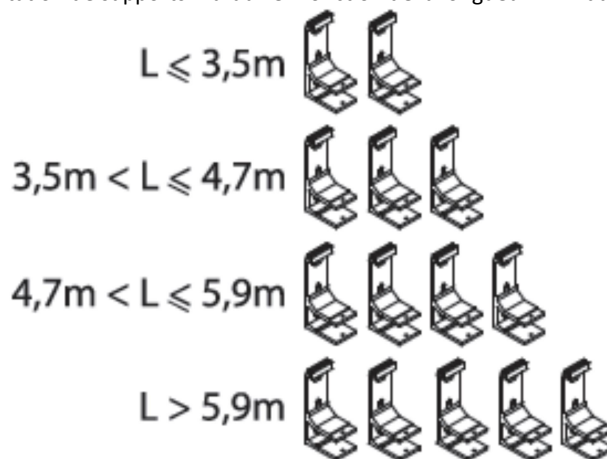
Nombre requis et implantation de supports muraux en fonction de la longueur « L » du store banne:

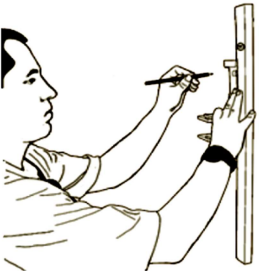

Il est recommandé d'installer les supports muraux extrêmes à une distance de 20 à 45 cm des extrémités du store, le reste doit être placé à intervalles réguliers.

<p>1) Préparez les outils de montage selon la liste.</p> 	<p>2) L'assemblage doit commencer par marquer les emplacements des fixations des supports muraux au mur. À l'aide du niveau, marquez la verticale sur le mur, puis placez le support mural et marquez les trous de montage.</p> 	<p>3) Percez des trous dans les endroits marqués.</p> 	<p>4) Fixez les chevilles de montage.</p> 
--	---	--	---

5) Serrez le support mural dans la position indiquée sur le dessin dans les variantes acceptables en utilisant : le trou supérieur et inférieur. Respectez les instructions du fabricant de l'ancrage pour les distances d'ancrage requises, la préparation et l'assise.

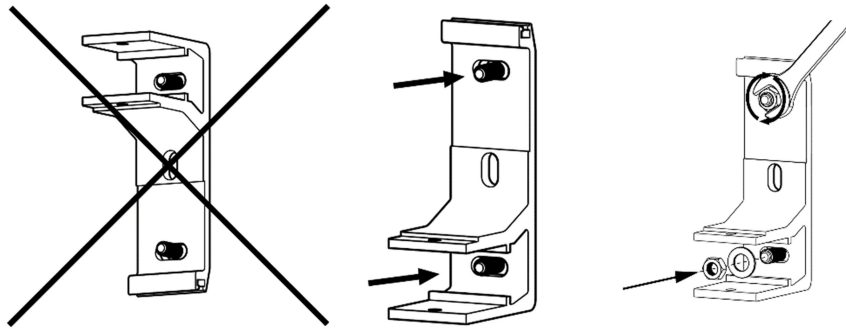

6) Sur la base du support mural monté (base), déterminez les points de fixation d'autres supports - faites particulièrement attention à ce que les supports muraux montés soient dans un même niveau et dans un même plan.

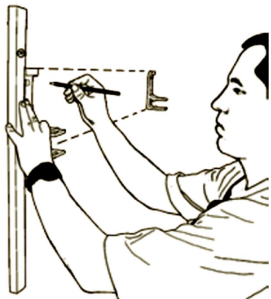

7) Percez des trous dans les endroits marqués.



8) Fixez les chevilles de montage.



9) Vissez des autres supports muraux conformément au point 5.

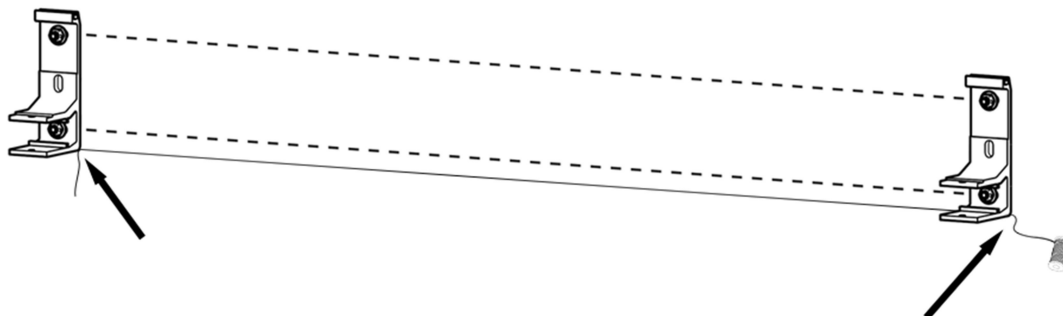

10) Placez le store banne sur les supports muraux de telle sorte que la structure (cassette) du store soit complètement serré contre ceux-ci (Remarque - avant de fixer le store banne, vérifiez la linéarité des supports muraux - la surface du mur doit avoir la même épaisseur dans l'endroit de fixations).



11) Fixez la poutre de structure du store avec des vis M8x65 puis fixez le couvercle en PVC.

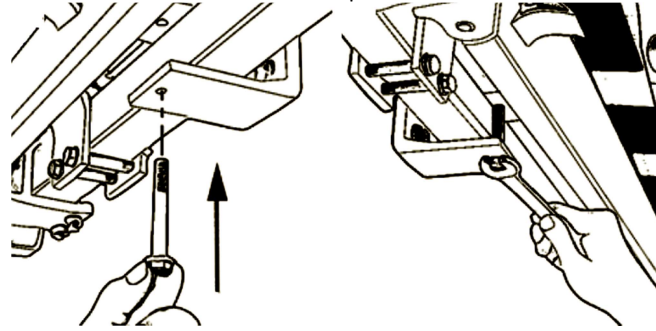

12) Ouvrez légèrement le store.

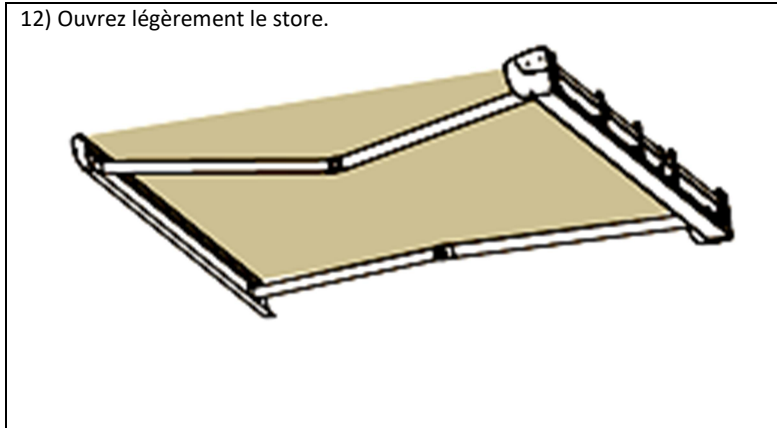

13) Si nécessaire, ajustez le niveau des bras en dévissant ou en serrant la vis interne M5 dans les supports des bras.



14) Vérifiez à l'aide d'un niveau si les bras se plient dans le même plan.

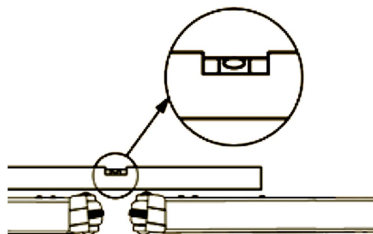

15) Fixez les supports au profilé de la couverture.

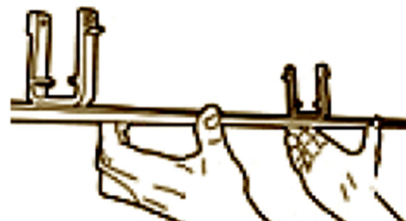

16) Fixez le profilé de la couverture avec les supports au profilé fermé 40x40 à l'aide de vis M8x70.

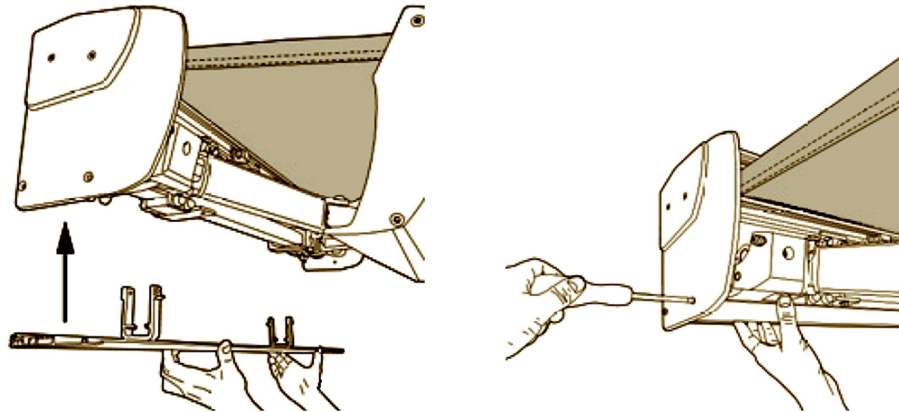

17) Ouvrez complètement le store.

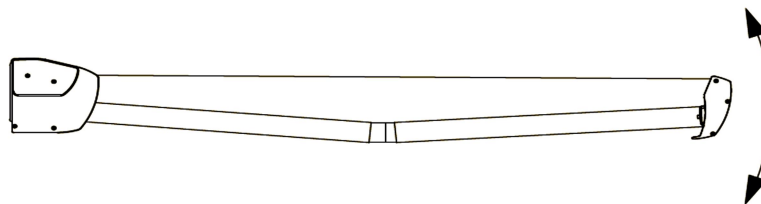

Remarque: la cassette présente une légère pente par rapport à la verticale après le montage

18) Pour modifier l'inclinaison du store, utilisez une clé Allen pour dévisser (augmenter l'angle d'inclinaison) ou serrer (diminuer l'angle d'inclinaison) les vis de réglage (à tête sphérique) des supports des bras.



19) Utilisez un niveau pour vérifier que la barre de charge est horizontale.

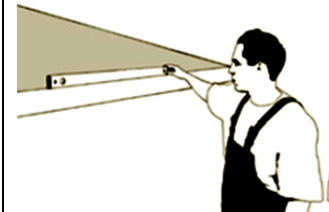

4.5.2 MONTAGE DU STORE BANNE CORSICA – SUPPORT DE PLAFOND

- Installez les supports dans le même ordre et de la même manière que les supports muraux.
- Il est recommandé d'installer les supports de plafond extrêmes à une distance de 20 à 45 cm des extrémités du store, le reste doit être placé à intervalles réguliers.
- Faites particulièrement attention à ce que les supports de plafond montés soient sur une seule ligne, c'est-à-dire à la même distance du mur.
- À l'aide des vis M10x35 avec rondelles et écrous, fixez les supports muraux aux supports de plafond fixés. Placez le store banne sur les supports muraux de telle sorte que la structure soit complètement serrée contre ceux-ci.
- Fixez la poutre de construction du store avec des vis M8x65, puis fixez la couverture PVC.

4.5.3 MONTAGE DU STORE BANNE CORSICA - SUPPORT DE TOITURE

- Les supports de toit doivent être montés sur les chevrons le plus près possible des extrémités du store (il est recommandé de les installer à une distance de 20 à 45 cm des extrémités du store), le reste doit être placé à égale intervalles.
- Installez les supports dans le même ordre et de la même manière que les supports muraux.
- Serrez le support en utilisant les fixations pour le bois.
- Sur la base du support de toiture monté (base), déterminez les points de fixation d'autres supports de toiture - faites particulièrement attention à ce que les supports de toiture montés soient sur une seule ligne.
- N'oubliez pas lors du montage de disposer les supports de toiture droite / gauche en alternance - c'est-à-dire en partant du côté droit du store (quand on regarde du front du store banne).
- À l'aide d'un jeu de vis M10x35 avec rondelles et écrous, fixez les supports muraux aux supports de toiture fixés. Placez le store banne sur les supports muraux de telle sorte que la structure soit complètement serrée contre ceux-ci. Fixez la poutre de construction du store avec des vis M8x65 puis fixez la couverture PVC.

4.5.4 INSTALLATION D'UNE ÉCLAIRAGE LED SUR LA CASSETTE

- Dégraissez la rainure dans le profil de calandre, conçu pour coller la bande de LED.
- Collez la bande de LED à l'endroit désigné en appuyant doucement la colle sur toute la largeur de la grille, puis coupez le ruban à la longueur appropriée à l'endroit désigné.
- Passez les câbles d'alimentation à travers le trou dans le profil de la calandre du côté de la commande.
- Sur la bande LED collée, appliquez le luminaire/grille en PVC à l'angle approprié. Lors du desserrage du luminaire LED, il est recommandé d'utiliser une colle en silicone incolore.

4.6 ENTRAÎNEMENT ÉLECTRIQUE

Le raccordement doit être effectué par un électricien disposant d'une licence d'électricien et ayant une expérience professionnelle. Le raccordement doit être effectué sur la base du schéma électrique individuel précédemment développé et conformément au manuel d'installation et d'utilisation du moteur (DTR). Le commandé individuelle ou de groupe est possible à partir d'une télécommande à canal unique ou à canaux multiples.

La programmation des émetteurs et des récepteurs doit être effectuée conformément aux instructions de montage jointes aux moteurs.

Lors de la mise en route du store banne, une attention particulière doit être portée au bon déroulement et enroulement de la toile et au bon fonctionnement des fins de course du moteur.

Liste d'opérations:

- connexion à un réseau électrique d'alimentation,
- connexion à un réseau électrique de commande.

4.6.1 RACCORDEMENT AU SYSTÈME ÉLECTRIQUE

Après avoir fixé le store banne, vous pouvez procéder à un raccordement de l'actionneur et du système de commande aux installations précédemment préparées: d'alimentation électrique et de commande. Le raccordement à l'installation d'alimentation électrique doit se faire sur la base du schéma électrique individuel précédemment développé, incluant les principes de protection contre l'électrocution.

La connexion doit tenir compte des conditions environnementales dans lesquelles le produit sera utilisé. Le raccordement doit être effectué par un électricien disposant d'une licence d'électricien.

Le branchement électrique et le réglage des moteurs doivent être effectués conformément aux instructions du constructeur des moteurs. Les instructions sont jointes au produit et sont également disponibles sur les sites des constructeurs de moteurs ainsi que sur le site:

www.selt.com → NOTRE OFFRE → AUTOMATISATION

Conditions environnementales à risque accru:

sont pris en compte les environnements à risque tels que: salles de bains et douches, cuisines, garages, sous-sols, saunas, espaces pour animaux domestiques, salles d'opération des hôpitaux, salles d'hydrophore, salles des échangeurs thermiques, espaces limités par des surfaces conductrices, terrains de camping, espaces ouverts, etc.

Utilisez des dispositifs automatiques pour couper l'alimentation du produit endommagé dans les locaux et espaces exposés à des risques élevés, par exemple les disjoncteurs différentiels. Sont recommandés pour les utiliser dans les salles de bains,

cuisines, garages et sous-sols. Doivent être utilisés dans les piscines et douches, les saunas, les chantiers de construction, pour l'alimentation des appareils en plein air, les exploitations agricoles et horticoles, les campings et véhicules de loisirs, ainsi que dans les locaux présentant des risques d'incendie.

Les disjoncteurs différentiels ne sont qu'un complément à la protection contre le contact direct, ils ne peuvent pas être le seul moyen de protection. Leur tâche est de compléter la protection en cas d'inefficacité d'autres moyens de protection contre le contact direct ou en cas d'imprudence de l'utilisateur.

Lors du raccordement, tenez compte des consignes de sécurité, telles que la hauteur minimale par rapport au sol sur laquelle un équipement électrique peut être installé.

Recommandations générales pour la connexion en toute sécurité:

- le raccordement doit être effectué par un électricien disposant d'une licence d'électricien et ayant une expérience professionnelle,
- il est nécessaire de respecter les réglementations en matière de santé et de sécurité lors de la connexion,
- le branchement électrique et le réglage des moteurs doivent être effectués conformément aux instructions du constructeur des moteurs jointes au produit,
- faites attention au bon positionnement du câble d'alimentation à l'entrée du produit pour évacuer l'eau qui peut écouler sur le câble.



Un branchement incorrect du moteur peut endommager le produit ou entraîner un danger.



Les moteurs disposent d'un disjoncteur thermique qui permet de désactiver le moteur après environ quelques minutes de fonctionnement continu pour une protection contre la surchauffe. Après la mise hors tension par la protection thermique, attendez suffisamment de temps en fonction du type de moteur et de la température ambiante (douzaine de minutes) pour pouvoir le redémarrer.

4.6.2 COMMANDE

La programmation de commande (affectation des télécommandes, des capteurs météo et d'autres éléments de commande) doit être effectuée conformément aux instructions du constructeur du système de commande jointes au produit. Le mode d'utilisation de moteurs est inclus dans le mode d'emploi séparé ainsi que sur le site internet du constructeur.



Le produit peut être endommagé en cas de dysfonctionnement de la commande centralisée.

Une coupure de courant ou une panne de l'installation peut entraîner un dysfonctionnement de la commande centralisée.

Les moteurs pour les stores bannes ne sont pas conçus pour un fonctionnement continu. La protection intégrée contre la surchauffe éteint le moteur après quelques minutes de fonctionnement continu. Le moteur redémarre après une douzaine de minutes. Ceci est le temps qui est nécessaire pour refroidir le moteur. Ce temps dépend de la température ambiante.

4.6.3 MISE EN MARCHÉ ET RÉGLAGE

Recommandations et actions:

- les positions extrêmes (mouvement de la toile haut - bas) sont protégées par des interrupteurs de fin de course qui doivent être ajustés pendant le montage,

- la personne qui effectue un réglage des interrupteurs de fin de course doit disposer d'une licence d'électricien, des connaissances et d'une expérience,
- un réglage des interrupteurs de fin de course doit être effectué conformément au manuel d'installation et d'utilisation du moteur (DTR),
- avant la mise en service du produit, doivent être effectuées les mesures électriques qui peuvent être effectuées par une personne possédant les qualifications requises,
- ne pas démarrer le moteur d'entraînement sans vérifier la fixation correcte du produit,
- une fois l'interrupteur activé, n'enlevez pas les protecteurs, les couvercles latéraux, ne vous appuyez pas sur le produit, ne laissez pas les outils sur celui-ci,
- vérifiez la performance de la mise à la terre du produit et de l'installation électrique à chaque nouvel emplacement d'installation.

Lors de l'actionnement du store banne, une attention particulière doit être accordée:

- au déroulement et à l'enroulement du store banne à toile,
- au bon fonctionnement des interrupteurs de fin de course.



Le réglage arbitraire des positions extrêmes par une personne non formée peut entraîner des dommages au produit.

5 FONCTIONNEMENT DU SYSTÈME ET SÉCURITÉ DU PRODUIT

5.1 EXIGENCES GÉNÉRALES EN MATIÈRE DE SANTÉ ET DE SÉCURITÉ

- Lors du transport, du montage et du démontage, ainsi que lors de l'utilisation, de l'entretien et de la maintenance du produit, les réglementations en matière de santé et de sécurité ainsi que les réglementations de protection de l'environnement doivent être observées.
- Le produit doit être entretenu et réparé uniquement par des personnes formées et possédant les qualifications requises.
- L'acheteur du produit doit s'assurer que les personnes chargées des activités liées à son utilisation, son hygiène et son entretien quotidien sont familiarisés avec les instructions d'utilisation et respectent scrupuleusement toutes les consignes.
- Il est inadmissible de nettoyer le produit d'une manière autre que celle décrite dans la section « Contrôles techniques, entretien et réparations ».
- Toutes les opérations doivent être effectuées avec la diligence requise, en tenant compte des exigences de sécurité.
- Les opérations d'entretien et de réparation du produit ne doivent être effectuées que lorsque le produit est déconnectés électriquement.
- Observez les marquages sur le produit (par exemple, les pictogrammes, les flèches indiquant le sens du mouvement).
- Il est nécessaire de veiller à ce que les marquages ne soient pas recouverts d'une couche de peinture ou endommagés de manière à les rendre illisibles.
- Vous ne pouvez pas modifier la conception électrique ou la configuration des accessoires sans consulter le fabricant ou un représentant autorisé.
- Lisez attentivement cette documentation avant d'utiliser le produit.
- L'interrupteur doit être monté à une hauteur conforme aux réglementations nationales relatives aux personnes handicapées, de préférence à une altitude inférieure à 130 cm.
- En cas de vent fort (dépassant la classe de vent déclarée) ou de pluie intense, le produit doit être immédiatement enroulé - sinon cela entraînera des dommages permanents.
- Il est recommandé que la modification de la configuration des accessoires soit conduite en consultation avec SELT.

5.2 EXIGENCES DE SÉCURITÉ LIÉES AUX CONDITIONS PARTICULIÈRES ET AUX LIEUX D'UTILISATION DU PRODUIT

Des exigences de sécurité spécifiques s'appliquent aux enfants âgés de moins de 42 mois. Des exigences d'utilisation spécifiques s'appliquent à tous les endroits où les enfants en bas âge ont accès ou où ils peuvent séjourner. Des exigences d'utilisation spécifiques s'appliquent également dans tous les lieux où séjournent les personnes handicapées.



Avant d'utiliser le produit, il appartient à l'Acheteur de procéder à une évaluation individuelle des risques liés à son utilisation, en veillant particulièrement à la sécurité des enfants et des personnes handicapées.

Lors de la détermination des exigences opérationnelles du produit, il est important de prendre en compte les conditions d'utilisation raisonnablement prévisibles et les dangers potentiels.



Ne laissez pas les enfants jouer avec les dispositifs de commande du store extérieur.
Conservez la télécommande hors de portée des enfants.



Inspectez fréquemment l'installation pour détecter toute trace d'usure ou de détérioration des câbles.
Ne pas utiliser si une réparation est nécessaire.

5.3 SÉCURITÉ DE FONCTIONNEMENT



Le produit ne peut être utilisé que dans les cas où aucune défaillance n'est présente.

Recommandations et actions:

- Le produit peut être utilisé en toute sécurité à condition de suivre les recommandations contenues dans la documentation.

- Débranchez le produit de l'alimentation électrique avant de procéder à des travaux effectués sur la façade du bâtiment et non liés à l'entretien et à l'hygiène du produit.
- Tous les travaux liés aux contrôles techniques et à la réparation du produit doivent être effectués par une personne dûment formée et possédant les qualifications requises.
- Faites attention à tout signe d'usure ou de dommage au câblage électrique,
- Si vous remarquez des signes d'usure ou d'endommagement des câbles électriques, n'utilisez pas le produit et signalez immédiatement le défaut au fournisseur.
- Conservez les télécommandes hors de portée des enfants,
- Lors de l'éjection ou du pliage des bras du produit, prêtez une attention particulière à ce qu'aucun objet ou personne ne se trouve dans la zone de travail du produit (dans l'espace entre le tube d'enroulement et la barre de charge),
- Évitez tout contact de la toile avec des objets chauds (par exemple, thermoplongeurs, fours, fers à repasser, etc.)
- Il est recommandé d'utiliser des moteurs avec l'automatisation de vent qui ferme le store banne dans le cas des rafales de vent, mais il faut savoir que l'automatisation de vent ne protégera jamais le store contre le risque de dommages causés par des rafales de vent dépassant les paramètres de réglage faits pour la « fermeture ».

Opérations interdites

- Il est inadmissible de tenir ou de suspendre ou d'attacher quoi que ce soit au store banne. Cela peut endommager le système!
- Ne pas séjourner dans l'espace de travail des bras et de la toile lors du fonctionnement du système.
- Il est interdit d'utiliser un produit qui ne répond pas aux exigences de sécurité en matière de protection contre l'électrocution et l'incendie.
- Il est interdit de dépasser les performances spécifiées du produit et indiquées dans la documentation technique d'exploitation.
- Il est interdit de stocker les objets tranchants ou les éléments saillants à proximité du système lesquels pourraient s'accrocher à la poutre avant, aux bras ou à la toile de store.
- Il est interdit d'utiliser un produit défectueux ou incomplet (par exemple, sans interrupteur, etc.). L'utilisation d'un tel produit peut provoquer sa destruction, constituer un risque pour la santé et la vie de l'utilisateur.
- Il est interdit d'effectuer des réparations temporaires,
- Il est interdit d'utiliser le produit et l'installation électrique sans contrôles techniques et mesures valides et requis,
- Il est interdit d'enlever les protecteurs du système d'entraînement et du moteur électrique,
- Ne touchez pas aux éléments mobiles lors de l'enroulement ou du déroulement. Cela peut provoquer un écrasement, une coupure, un entraînement, un coincement entre, par exemple, la poutre avant et le bras ou d'autres éléments structurels du système,
- Il ne devrait y avoir aucun obstacle dans l'espace de travail du système lequel pourrait perturber son fonctionnement ou l'endommager,
- Ne pas séjourner dans l'espace de mouvement du produit lors de son fonctionnement,
- N'exposez pas la toile de store à une humidité prolongée.

Les produits à commande automatique peuvent se mettre en marche automatiquement. Assurez-vous qu'aucune situation dangereuse ne se produira.

SELT Sp. z o. o. n'assume aucune responsabilité concernant les dommages résultant d'une utilisation non conforme.



L'utilisation du système à l'abri des regards peut entraîner des blessures graves ainsi que des dommages au système

AVERTISSEMENT !



N'utilisez pas le produit en cas de fortes rafales de vent, de chutes de neige, de pluie verglaçante, car il pourrait être détruit ou endommagé ou pourrait mettre en danger les personnes se trouvant à proximité (s'applique aux produits montés à l'extérieur du bâtiment).

LE DÉMARRAGE DANS DES CONDITIONS DE GEL PEUT ENTRAÎNER DES DOMMAGES AU PRODUIT

En cas d'irrégularités dans le fonctionnement du produit, informez-en immédiatement le Fournisseur du produit. L'utilisation d'un produit endommagé et les tentatives de réparation de façon autonome constituent un risque pour la santé ou la vie et peuvent aboutir à une perte de la garantie.

5.4 CONTRÔLE DE L'UTILISATION SÛRE DU PRODUIT

L'Acheteur doit:

- a) si l'utilisation du produit en toute sécurité dépend des conditions d'assemblage, soumettre le produit:
 - à un contrôle initial (après son installation et avant sa première mise en service),
 - à un contrôle après avoir été installé ailleurs.

- b) veiller à ce que le produit exposé à des conditions provoquant la détérioration de son état technique et susceptibles d'entraîner des situations dangereuses, soit soumis:
 - aux contrôles périodiques ainsi qu'aux essais,
 - à une inspection spéciale en cas d'altération de la sécurité associée au produit, et qui est une conséquence:
 - des travaux de modification,
 - des phénomènes naturels,
 - du temps d'arrêt prolongé,
 - des dommages dangereux et accidents au travail.

Les inspections susmentionnées peuvent être effectuées par des groupes de montage spécialisés possédant les qualifications appropriées.

6 UTILISATION ET MAINTENANCE DU PRODUIT

6.1 UTILISATION PRÉVUE DU PRODUIT

Le produit doit être utilisé à des fins prévues précisées par le constructeur. Si le produit est utilisé et modifié d'une manière différente de celle décrite dans cette documentation cela signifie qu'il n'est pas utilisé correctement. Il est inadmissible d'apporter des modifications arbitraires affectant la sécurité de l'exploitation du produit.

Une utilisation correcte du produit concerne les cas suivants:

- Utilisation normale ou prévisible excluant, par exemple, le risque pris par l'utilisateur sciemment ou volontairement
- Application des valeurs admissibles des performances
- Respect des recommandations d'exploitation
- Réalisation des contrôles techniques et d'entretiens périodiques du produit
- Respect des exigences énoncées dans la section « Contrôle d'utilisation du produit en toute sécurité ».
- Données contenues dans la section « Spécifications techniques ».

En cas d'utilisation incorrecte:

- Le produit peut mettre en danger les personnes utilisant le produit.
- Le produit sera exposé à des dommages.
- Cela peut affecter négativement sa fonctionnalité.
- Ne pas utiliser le produit pendant les travaux de maintenance (par exemple, nettoyage des fenêtres).

SELT Sp. z o.o. n'assume aucune responsabilité concernant les dommages résultant d'une utilisation non conforme.

6.2 INSTRUCTIONS POUR LES PERSONNES NON-PROFESSIONNELLES

Lisez attentivement cette documentation avant d'utiliser le produit.

Les personnes non-professionnelles sont celles à qui l'Acheteur a confié des activités liées à l'utilisation courante, à l'hygiène et à la maintenance du produit.

Une connaissance précise de la documentation garantit un fonctionnement sans défaillance du produit.

Liste des activités pouvant être réalisées par les personnes non-professionnelles:

- exploitation régulière:
 - la réalisation d'activités qui ne modifient pas les performances du produit,
 - marche ou arrêt en appuyant sur les boutons de commande,
- la maintenance du produit est décrite dans la suite de la documentation.

6.3 CONTRÔLES TECHNIQUES, ENTRETIEN ET RÉPARATIONS

Il est recommandé d'effectuer des contrôles périodiques des produits par des équipes de montage spécialisées.

Les contrôles techniques consistent à vérifier le fonctionnement du produit, à ajuster les mécanismes et à remplacer les éléments consommables. L'entretien du système est effectué par l'utilisateur par ses propres moyens. L'entretien du produit doit être effectué au moins une fois par an par des équipes de montage spécialisées.

Les contrôles techniques sont effectués contre rémunération.

Les principales opérations effectuées pendant le contrôle technique périodique:

- Vérification:
 - de la fixation du produit aux éléments de construction,
 - de l'état technique des éléments amovibles du produit,
 - de l'état des câbles électriques du produit et vérification de leur raccordement à l'installation électrique,
 - des fixations par vis et par rivets,
 - de l'état technique de la toile et des joints,
 - de la fixation du mécanisme d'entraînement du produit (moteur, transmission à manivelle)
 - des performances du disjoncteur différentiel,
- Réglage éventuel et correction de la fixation de composants remplacés.

Les produits fabriqués par SELT Sp. z o. o. ne nécessitent pas d'entretien particulier. L'utilisation du produit conformément aux recommandations du constructeur assure à l'utilisateur de nombreuses années d'utilisation du système sans défaillance. L'entretien courant doit être effectué sur un système déroulé au maximum.

Les principales opérations de maintenance du produit incluent:

- Vérification du bon fonctionnement du déroulement et de l'enroulement de la toile de store,

- Vérification de l'état de la toile,
- Nettoyage de la toile,
- Vérification du bon fonctionnement des interrupteurs de fin de course,
- Nettoyage des éléments du produit visibles et accessibles.

Nettoyage des pièces métalliques / en aluminium:

- Il est recommandé de nettoyer les salissures légères des surfaces métalliques / en aluminium avec de l'eau en ajoutant des agents nettoyants doux.

Nettoyage de la toile:

- La toile doit être complètement déroulée,
- L'enlèvement des salissures peut être effectué en brossant ou en dépoussiérant doucement la surface de la toile,
- Nettoyez la toile uniquement avec de l'eau propre ou avec de la solution d'eau et de savon douce (température maximale de l'eau 30 °C),
- Ne pas utiliser de solvants ou de détergents forts pour nettoyer le tissu,
- Après avoir appliqué une solution douce, rincez soigneusement la toile avec de l'eau propre,
- Séchez soigneusement la toile avant d'enrouler le store banne.

Opérations interdites lors de la maintenance du produit:

- Il est interdit d'utiliser le nettoyeur à pression, ainsi que les agents de nettoyage, éponges et solvants (par exemple, alcool, essence).
- L'utilisation des agents de nettoyage contenant du chlore, de l'ammoniac, du kérosène, de l'acétone des agents blanchissants pour nettoyer le système ainsi qu'à proximité de celui-ci est interdite, car cela risquerait de provoquer la corrosion.
- Il est interdit d'utiliser des outils tranchants (p.ex. des brosses métalliques), des produits nettoyants pouvant causer des rayures (p.ex. des poudres à recurer, des pâtes).
- Ne tenez pas et ne tirez pas fermement le système ou ses éléments constitutifs.
- Ne remplacez pas les éléments endommagés par les substituts! Les pièces de détachées doivent être d'origine!
- Ne laissez pas l'eau pénétrer dans le moteur.
- Il est nécessaire d'effectuer un essai de fonctionnement du système. Faites attention au fonctionnement du système, et en cas de comportement anormal et de bruits, signalez le problème au fournisseur direct.

6.4 UTILISATION DES TOILES DE STORE

Seules les toiles de première classe sont utilisées pour les stores bannes. Avec les machines les plus modernes disponibles, même avec l'état actuel de la technique, certaines modifications de la toile ne peuvent être évitées:

- Du fait que la toile au niveau des coutures est pliée en deux, un diamètre différent d'enroulement apparaît lors de l'enroulement. Les contraintes qui en résultent peuvent provoquer des effets de pliage à l'intérieur des coutures (1,2,3), au centre des bandes ou aux bords latéraux du store (4).
- Les plis qui peuvent survenir lors de son enroulement entraînent une modification de l'apparence de la toile. Lorsque la lumière est suffisante, une ligne fine peut alors être visible au niveau de ceux-ci (1,2,3). Cela concerne principalement les toiles aux couleurs sombres.
- Les bandes latérales sont exposées à des charges particulièrement lourdes et, par conséquent, les bords de la toile peuvent légèrement descendre (5).
- Le matériau en acrylique est recouvert d'une résine de fluor qui, en plus de conférer à la toile des propriétés techniques communément connues, la rend plus rigide. C'est une exigence nécessaire compte tenu de la portée de son application. Cette propriété peut entraîner la formation des micro-vides près des pliages, des plis ou des dommages à la toile.
- En raison de l'utilisation de l'agent d'imprégnation, la toile est sensible à toutes les rayures difficiles à éviter, même lorsque le processus de fabrication est particulièrement précis et soigné. Cet effet concerne principalement les matériaux monochromes.

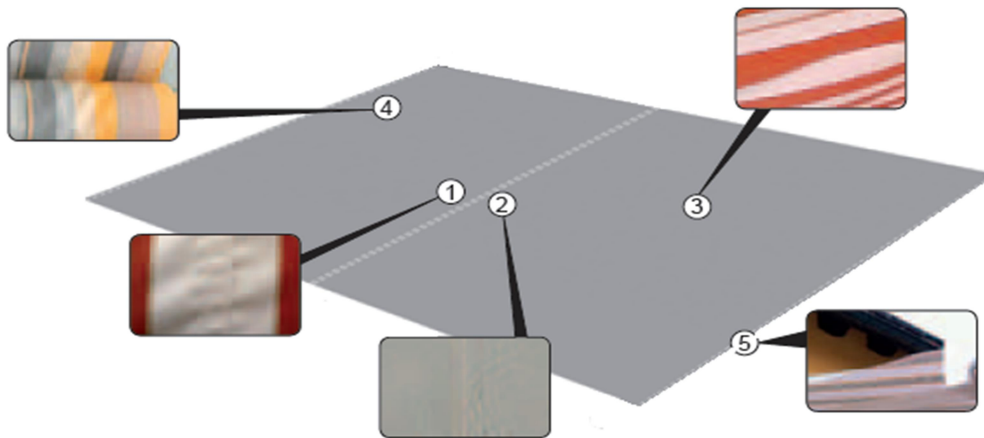

Les changements décrits ci-dessus, susceptibles de se produire à la surface du store, ne peuvent pas constituer un motif de réclamations, car ils sont typiques pour les toiles de stores bannes et n'affectent pas le confort d'utilisation.

Ne déroulez absolument pas le store lors de fortes pluies et n'exposez pas la toile à une humidité de longue durée, même si la toile installée présente les caractéristiques d'une toile imperméabilisante ou si elle est fabriquée en PVC.

L'accumulation d'eau sur sa surface peut entraîner une surcharge des fixations, ainsi que l'apparition de légères déformations et ondulations sur la surface de la toile. En cas d'enroulement d'une toile humide, déroulez-la immédiatement après la pluie, puis laissez-la sécher.

7 CONDITIONS GÉNÉRALES DE GARANTIE

Les conditions générales de garantie sont disponibles sur le site internet www.selt.com
 En l'absence d'accès au site SELT Sp. z o. o. les conditions de garantie peuvent être obtenues chez le représentant commercial SELT Sp. z o. o.

7.1 EXCLUSIONS DE LA GARANTIE

La garantie ne couvre pas:

- Les dommages résultant du transport autre que le transport SELT.
- Les dommages résultant d'un stockage, d'une installation ou d'une maintenance non conforme au manuel d'installation et d'utilisation ou aux recommandations du Fournisseur, sauf si ces activités ont été effectuées par le Fournisseur ou à ses risques et périls.
- Les dommages résultant d'une utilisation non conforme au manuel d'installation et d'utilisation ou aux recommandations du Fournisseur.
- Les dommages mécaniques.
- Les dommages résultant de la refonte du système, à moins que la modification ne soit effectuée par le Fournisseur, à sa demande ou avec son consentement écrit.
- Les dommages répétés résultant de l'utilisation de l'appareil malgré un défaut initial remarqué, à moins que le Fournisseur n'en ait été informé et qu'il recommande de poursuivre l'utilisation. L'évaluation des causes de dommages est laissée à la reconnaissance rationnelle du Fournisseur. La réparation ou le remplacement de l'appareil en raison des dommages visés dans cet article peuvent être effectués par le Fournisseur contre rémunération.
- Les défauts résultant de l'usure normale de pièces du produit, telles que joints, lubrifiants, etc.
- Les réparations consistant en un réglage, un nettoyage et une lubrification.
- Les effets associés à l'utilisation pour les stores à cassette de moteurs avec fins de course mécaniques. Pour les stores à cassette, il est recommandé d'utiliser des moteurs équipés de fins de course réglables électroniquement qui réduisent les effets du pliage, de l'allongement des bords et de l'affaissement de la toile. En choisissant pour ce type de store les moteurs équipés de fins de course mécaniques, le client accepte sciemment les effets multipliés de déformation de la toile (de la de toile de store).
- Les équipements électriques qui ont été transmis au Fournisseur de manière à rendre impossible le contrôle de son fonctionnement (par exemple, un câble moteur coupé, un récepteur démonté en pièces).
- Les dommages électriques imputables à la faute de l'utilisateur.
- Les dommages résultant: d'un mauvais assemblage du produit, d'une réparation ou d'un réglage arbitraire.
- Les dommages survenant lors de l'utilisation du système dans de mauvaises conditions météorologiques.
- L'utilisation du système malgré des dommages aux composants.
- Les dommages résultant des pollutions atmosphériques et phytosanitaires ainsi que des taches causées par les animaux.
- L'enroulement asymétrique de la toile sur le tube d'enroulement provoqué par l'apparition des épaissements et des salissures à la surface de la toile (par exemple feuilles, boue, etc.)
- Les dommages survenant lors de l'utilisation du système dans de mauvaises conditions météorologiques. Les dommages, la destruction du store et de la toile résultant de l'action du vent et des précipitations, comme la pluie, la grêle, la neige et la glace.
- L'utilisation du produit à une température ambiante de 0°C et inférieure à 0°Celsius.
- Le soi-disant effet de saut, qui consiste parfois en une légère déviation axiale du fonctionnement du tube d'enroulement lors de l'ouverture ou de la fermeture du store associé à une légère flexion du tube d'enroulement et à la tige insérée dans la poche et fixant la toile dans le tube d'enroulement. Cet effet n'affecte pas le bon fonctionnement du système.
- Une légère descente de la toile sur les articulations des bras lors de l'ouverture incomplète du store banne. Le degré de présence de cet effet dépend du modèle de store, en particulier de la portée des bras et de la largeur. Cela n'affecte pas le fonctionnement normal du système.
- Les dommages résultant de l'utilisation d'une quantité réduite de supports de montage que celle prévue par le Constructeur.
- L'effet de la déformation horizontale de la poutre avant jusqu'à 25 mm lorsque les largeurs du store banne sont proches du maximum. C'est un phénomène physique naturel causé par la poutre soutenue seulement sur les extrémités et par l'impact de la toile tendue. Cet effet n'affecte pas le bon fonctionnement du système.

La garantie de toile ne couvre pas:

- Les bosses horizontales sur les toiles qui proviennent d'une tige insérée dans la poche fixant la toile dans le tube d'enroulement.
- Pour les toiles de store les phénomènes décrits à l'article « Utilisation des toiles de store »

8 RÉCLAMATION / DÉFAUTS TECHNIQUES

8.1 RÉCLAMATIONS (GARANTIE DU FABRICANT)

Procédure de présentation de la réclamation:

Une réclamation concernant un produit ne peut être faite que par une entité qui a acheté le produit auprès du fabricant.

Les conditions et le mode de traitement des réclamations sont précisés dans les conditions générales de garantie et les conditions générales de vente.

Les conditions générales de garantie et les conditions générales de vente sont disponibles sur le site web : selt.com.

Le Client introduit une réclamation sur le Formulaire de Réclamation disponible sur la Plateforme B2B du fabricant. La réclamation doit être complète et détaillée.

Le formulaire de réclamation soumis autrement que via la Plateforme B2B, incomplet ou lacunaire, y compris sans le numéro de facture, de commande ou de contrat spécifié, ne sera pas pris en considération.

8.2 DÉFAUTS TECHNIQUES

En cas d'anomalies du système:

- Si possible, enrrouler le store et mettre-le hors service.
- signaler immédiatement le défaut du produit à l'équipe d'assemblage spécialisée appropriée.

9 DÉMONTAGE/ ÉLIMINATION / LIQUIDATION DU PRODUIT



Un désassemblage incorrect du système peut causer des blessures graves et endommager le système. Le désassemblage du système doit être sous-traité à une équipe de montage spécialisée ou à une personne possédant une formation en SST appropriée et possédant des connaissances dans le domaine de la récupération.

a) Élimination des déchets d'équipements électriques et électroniques

Après la fin de la vie du produit, pour le liquider, il est nécessaire de le désassembler et de trier les matériaux et les éléments conformément au Règlement du Ministre de l'environnement du 9 décembre 2014 sur le catalogue des déchets (J. O. 2014, pos. 1923).

Informations importantes sur l'élimination:



Conformément aux dispositions de la Loi du 11 septembre 2015 sur les déchets d'équipements électriques ou électroniques, il est interdit de placer des déchets d'équipement avec les autres déchets portant le symbole de la poubelle sur roues barrée d'une croix à déchets municipaux. L'utilisateur souhaitant se débarrasser des équipements électroniques ou électriques est obligé de les rapporter au point de collecte des équipements usagés.

Les obligations légales susmentionnées ont été introduites afin de limiter la quantité de déchets générés par les déchets d'équipements électriques et électroniques et d'assurer un niveau adéquat de collecte, de récupération et de recyclage. L'équipement ne contient pas de composants dangereux ayant un impact particulièrement négatif sur l'environnement et la santé humaine.

No	Objet	Base Juridique Européen	Base Juridique Polonaise
1	Déchets d'équipements électriques et électroniques	Directive du Parlement européen et du Conseil 2012/19 de l'UE du 4 juillet 2012 relative aux déchets d'équipements électriques et électroniques (DEEE)	Loi du 11 septembre 2015 relative aux déchets d'équipements électriques et électroniques (J. O. 2015 pos. 1688)
2	Catalogue des déchets	Règlement (CE) n° 574/2004 de la Commission du 23 février 2004 modifiant les annexes I et III du règlement (CE) n° 2150/2002 du Parlement européen et du Conseil relatif aux statistiques sur les déchets	Règlement du Ministre de l'Environnement du 9 décembre 2014 sur le catalogue des déchets (J. O. 2014 pos. 1923)

b) Élimination de piles usagées

Conformément aux dispositions de la loi du 24 avril 2009 sur les piles et accumulateurs, l'utilisateur final est tenu de remettre les piles portables usagées, qui ne sont plus une source d'énergie, au collecteur des piles usagées ou au lieu de réception. Il est interdit de placer les piles usagées avec les autres déchets dans la même poubelle.

Afin d'éviter la contamination de l'environnement et de causer un risque potentiel pour la santé humaine et animale, la batterie usée doit être mise au rebut dans une poubelle appropriée aux points de collecte désignés.

No	Objet	Base Juridique Européen	Base Juridique Polonaise
1	Batteries et accus usagés	Directive 2006/66/CE du Parlement européen et du Conseil du 6 septembre 2006 relative aux piles et accumulateurs ainsi qu'aux déchets de piles et d'accumulateurs et abrogeant la directive 91 / 157/ CEE	Loi du 24 avril 2009 sur les piles et les accumulateurs (J. O. 2009 n° 79 pos. 666)

10 MARQUAGE ET ETIQUETAGE DU PRODUIT AVEC LA MARQUE CE

10.1 CONFORMITÉ DU PRODUIT AVEC LA NORME CE

Les produits fabriqués par la société SELT répondent aux exigences essentielles de la norme introduite par le Comité Polonais de Normalisation sous le numéro PN-EN 13561, ce qui est confirmé par la déclaration de performance du constructeur et le marquage CE du produit.

Afin de conserver cet état et d'assurer l'utilisation et la maintenance du système en toute sécurité, suivez les instructions de montage, d'utilisation et de sécurité d'utilisation.

10.2 INFORMATIONS ACCOMPAGNANT LE MARQUAGE CE

a) marquage sur le produit:

SELT Sp. z o. o. Opole, ul. Wschodnia 23A
EN 13561

SELT Sp. z o. o. Opole, ul. Wschodnia 23A
2006/42/WE

b) marquage sur les documents accompagnants:

				
SELT Sp. z o. o. Opole, ul. Wschodnia 23A POLAND 14				
EN 13561 Store banne avec bras pliants actionné manuellement ou par un moteur électrique, pour l'application à l'extérieur des bâtiments et dans des ouvrages de construction. CORSICA.700x160-210-260-310-360				
DWU 06/M/2018				
Caractéristiques essentielles			Performances	Spécifications techniques harmonisées EN 13561:2015
Résistance au vent			Classe* (pression)	
Largeur [cm]	Avancée [cm]	Nombre de bras		
à 700	à 260	2 ou 3	2 (84 Pa)	
à 590	310 ou 360	2	1 (48 Pa)	
Plus de 590 à 700	310	3	2 (84 Pa)	
Plus de 590 à 700	360	2	0 (<48 Pa)	
Plus de 650 à 700	360	3	1 (48 Pa)	
Facteur total de transmission d'énergie solaire gtot			0,01-0,90**	

*-La norme EN13561: 2015 permet d'attribuer aux stores à bras pliants au maximum la deuxième classe.

** - pare-soleil de l'extérieur avec le vitrage de référence type C selon EN14501: 2005; des données détaillées en fonction du modèle de toile sont présentées sous forme de tableau sur le site internet du Constructeur



SELT Sp. z o. o.
Opole, ul. Wschodnia 23A
POLAND
14

Store banne avec bras pliants
CORSICA
230V/ 50 Hz
Puissance 198 à 275 W
01 / DZ/2017